

Блок-секция 1. 1-й этаж (1-й вид).



ОБЩЕСТВО С ОГРАНИЧЕННОЙ ОТВЕТСТВЕННОСТЬЮ
ПРОИЗВОДСТВЕННО – КОММЕРЧЕСКАЯ ФИРМА

терМОДОМ

Развертки стен 1-го этажа.

Вид 1.

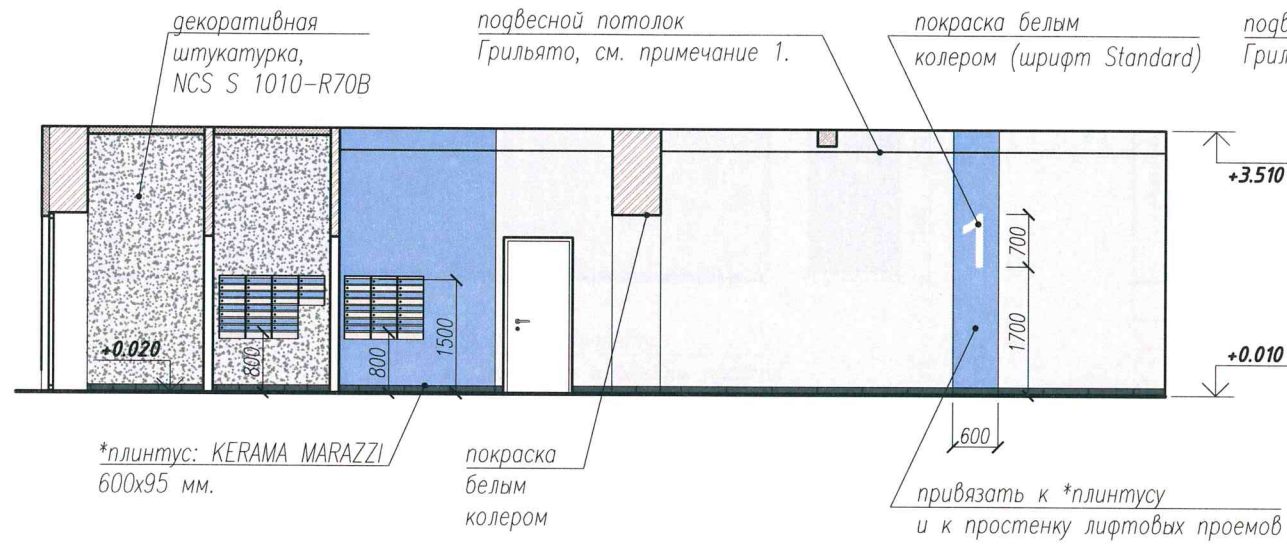

Вид 3.

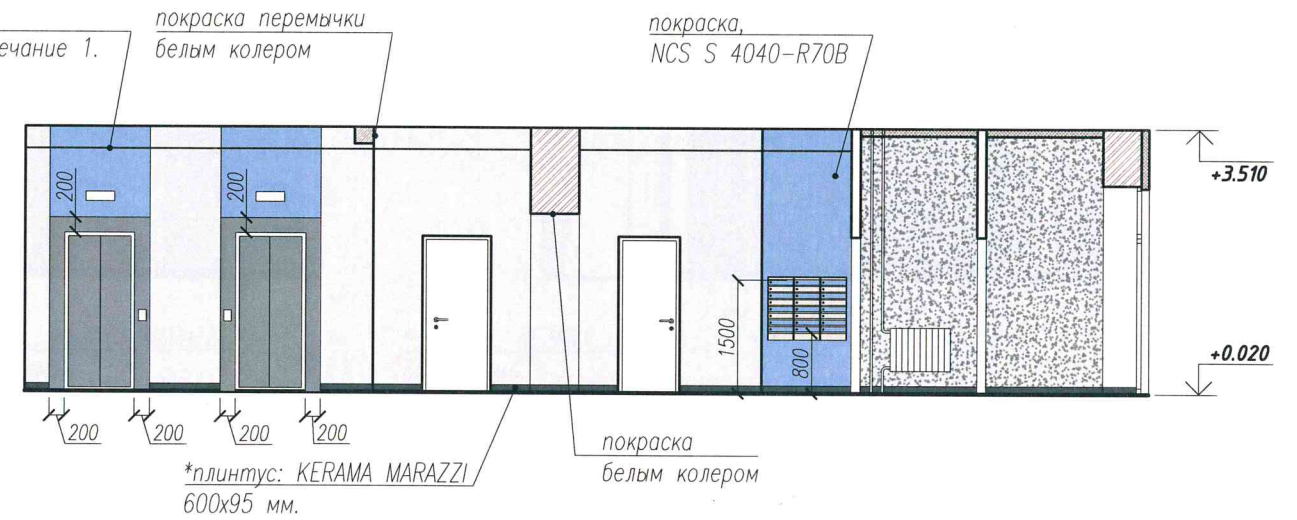

Вид 2.

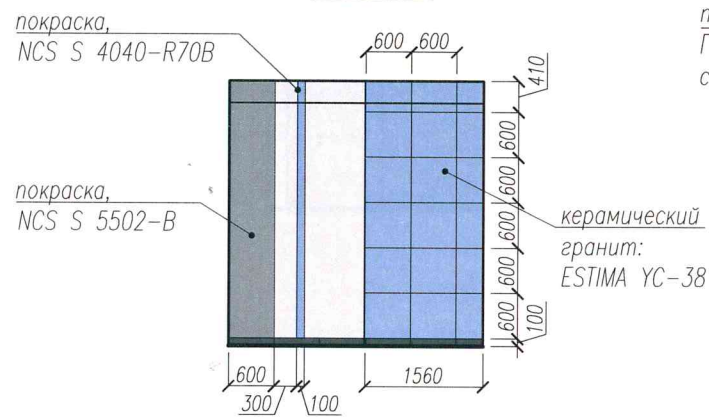

Вид 4.

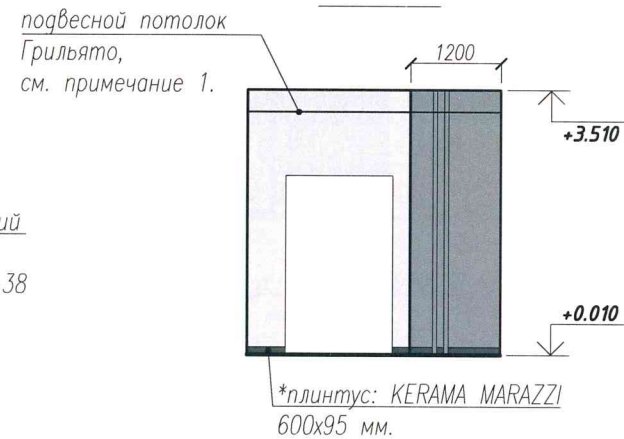

УСЛОВНЫЕ ОБОЗНАЧЕНИЯ:

- покраска, колер: NCS S 1010-R70B.
- декоративная штукатурка, колер: NCS S 1010-R70B.
- покраска, колер: NCS S 4040-R70B (фиолетовый).
- керамический гранит: ESTIMA UC-38 неполированный 600x600 мм. (фиолетовый).
- покраска, колер: NCS S 5502-B, уточнить, подобран к плинтусу KERAMA MARAZZI 600x95 мм. SG614600R\6BT | Королевская дорога серый темный.

ПРИМЕЧАНИЕ:

1. Высота установки подвесных потолков Грильято от плит перекрытия: min 120-150 мм.
2. *Плинтус (демонтаж существующего): KERAMA MARAZZI 600x95 мм. SG614600R\6BT | Королевская дорога серый темный обрезной.
3. Дверные откосы красятся белым колером, вододисперсионной краской.
4. Схемы смотреть совместно с ведомостью отделки помещений (листы 16-18).
5. Для обрамления откосов и дверей лифта применить металлические накладки, серого цвета в тон дверей лифта.

Схема окраски почтовых ящиков для 1 секции на 75 квартир

8 секц. x 3шт. и 3секц. x 1шт.(27 кв.)

8-секц. x 3 шт.(24 кв.)

8-секц. x 3 шт.(24 кв.)

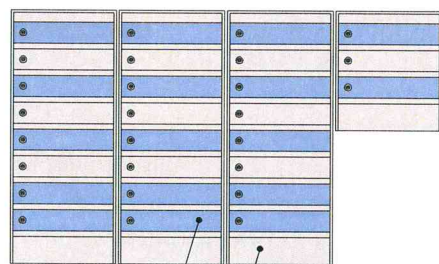

RAL 4005 / не окрашено

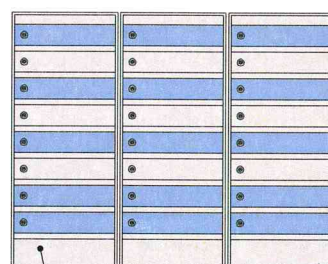

не окрашено

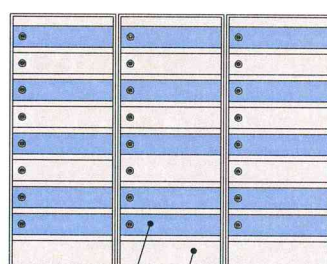

RAL 4005 / не окрашено

						323/1812-2018-1-ДП			
						Многоквартирный жилой дом N 2(стр.) со встроенно-пристроенными нежилыми помещениями по ул.Пушкина в г. Пензе (1-я очередь строительства микр. "Райки")			
Изм	Кол.	Лист	№ док.	Подп.	Дата	Блок-секция N 1	Стадия	Лист	Листов
Разраб.		Каткова		<i>Каткова</i>			Р	13	18
ГАП		Мазявкина		<i>Мазявкина</i>					
Проверил		Мазявкина		<i>Мазявкина</i>					
Н.контр.		Фатуева		<i>Фатуева</i>		Развертки стен 1-го этажа. Вид 1, Вид 2, Вид 3, Вид 4.	ООО ПКФ "Термодом"		

Развертки стен 2 - 16-го этажей.

Вид 5.

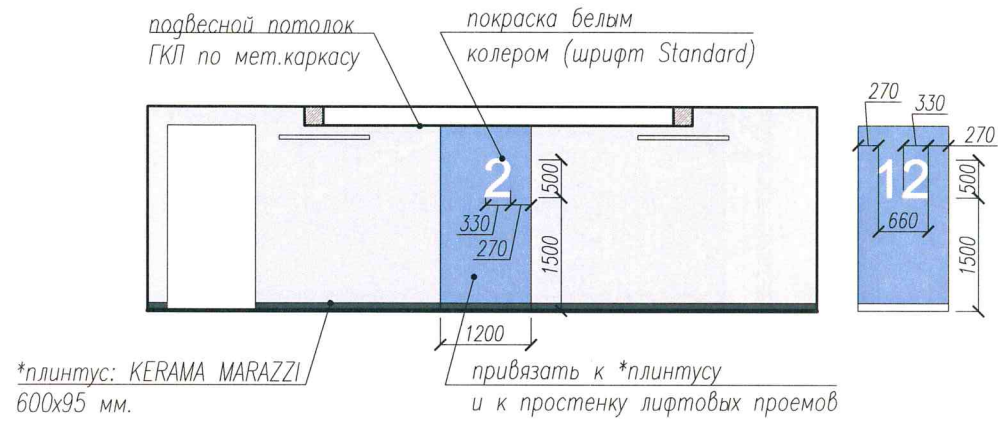

Вид 6.



Вид 7.

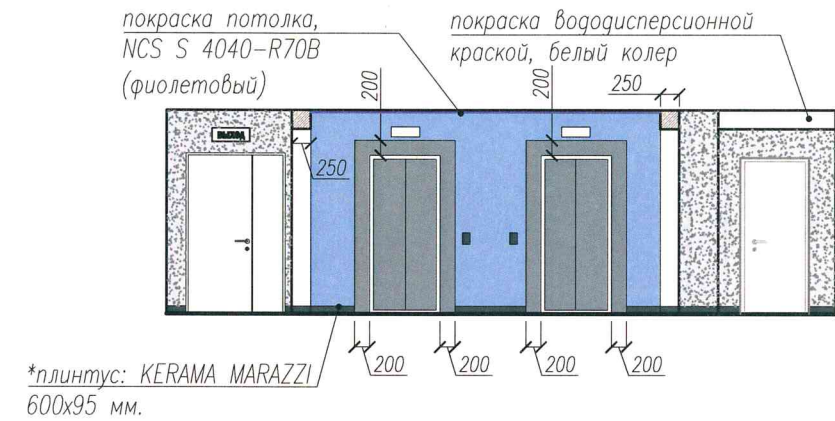

Вид 8.

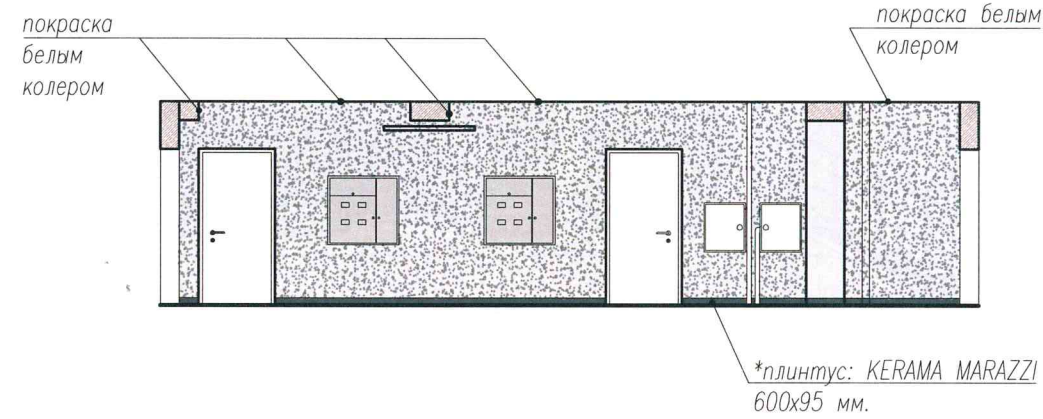

Вид 9. (16 этаж)

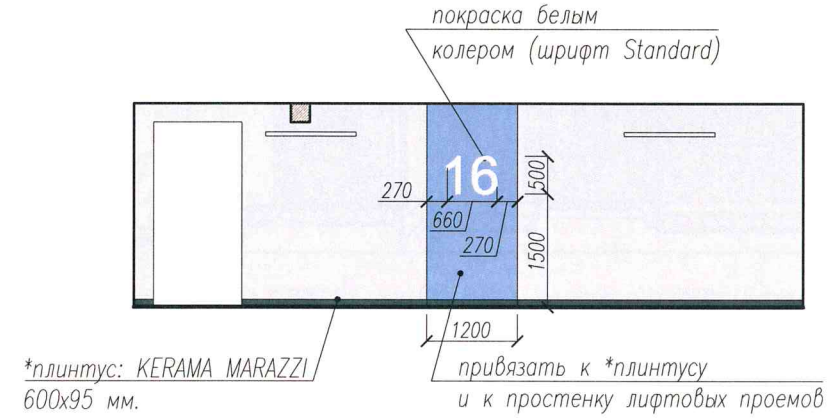

Вид 10. (16 этаж)

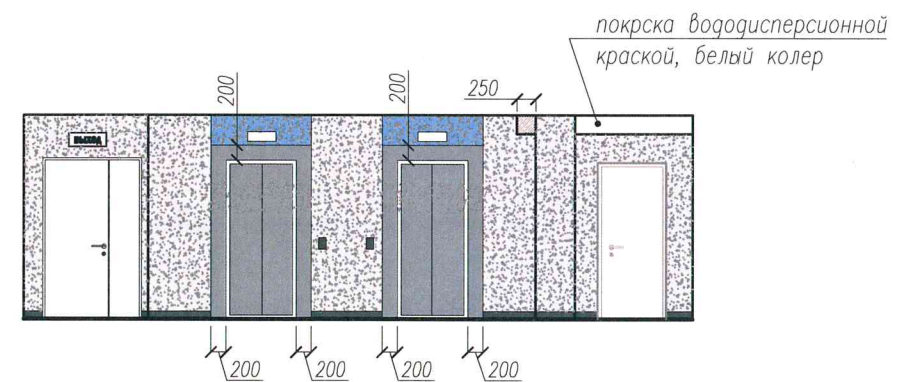

УСЛОВНЫЕ ОБОЗНАЧЕНИЯ:

- покраска, колер: NCS S 1010-R70B.
- декоративная штукатурка, колер: NCS S 1010-R70B.
- покраска, колер: NCS S 4040-R70B (фиолетовый).
- декоративная штукатурка, колер: NCS S 4040-R70B (фиолетовый).
- *плинтус KERAMA MARAZZI 600x95 мм. SG614600R\6BT | Королевская дорога серый темный.

ПРИМЕЧАНИЕ:

1. *Плинтус (демонтаж существующего): KERAMA MARAZZI 600x95 мм. SG614600R\6BT | Королевская дорога серый темный обрезной.
2. Дверные откосы красятся белым колером, вододисперсионной краской.
3. Схемы смотреть совместно с ведомостью отделки помещений (листы 16-18).
4. Для обрамления откосов и дверей лифта применить металлические накладки, серого цвета в тон двери лифта.

323/1812-2018-1-ДП					
Многоквартирный жилой дом N 2(стр.) со встроенно-пристроенными нежилыми помещениями по ул.Пушкина в г. Пензе (1-я очередь строительства микр. "Райки")					
Изм	Кол.	Лист	№ док.	Подп.	Дата
Разраб.		Каткова		<i>[Signature]</i>	
ГАП		Мазявкина		<i>[Signature]</i>	
Проверил		Мазявкина		<i>[Signature]</i>	
Н.контр.		Фатуева		<i>[Signature]</i>	
Блок-секция N 1				Стая	Лист
				Р	14
Развертки стен 2 - 16-го этажей. Вид 5, Вид 6, Вид 7, Вид 8, Вид 9, Вид 10.				ООО ПКФ "Термодом"	

Развертки стен на лестничной клетке.

Вид 11.

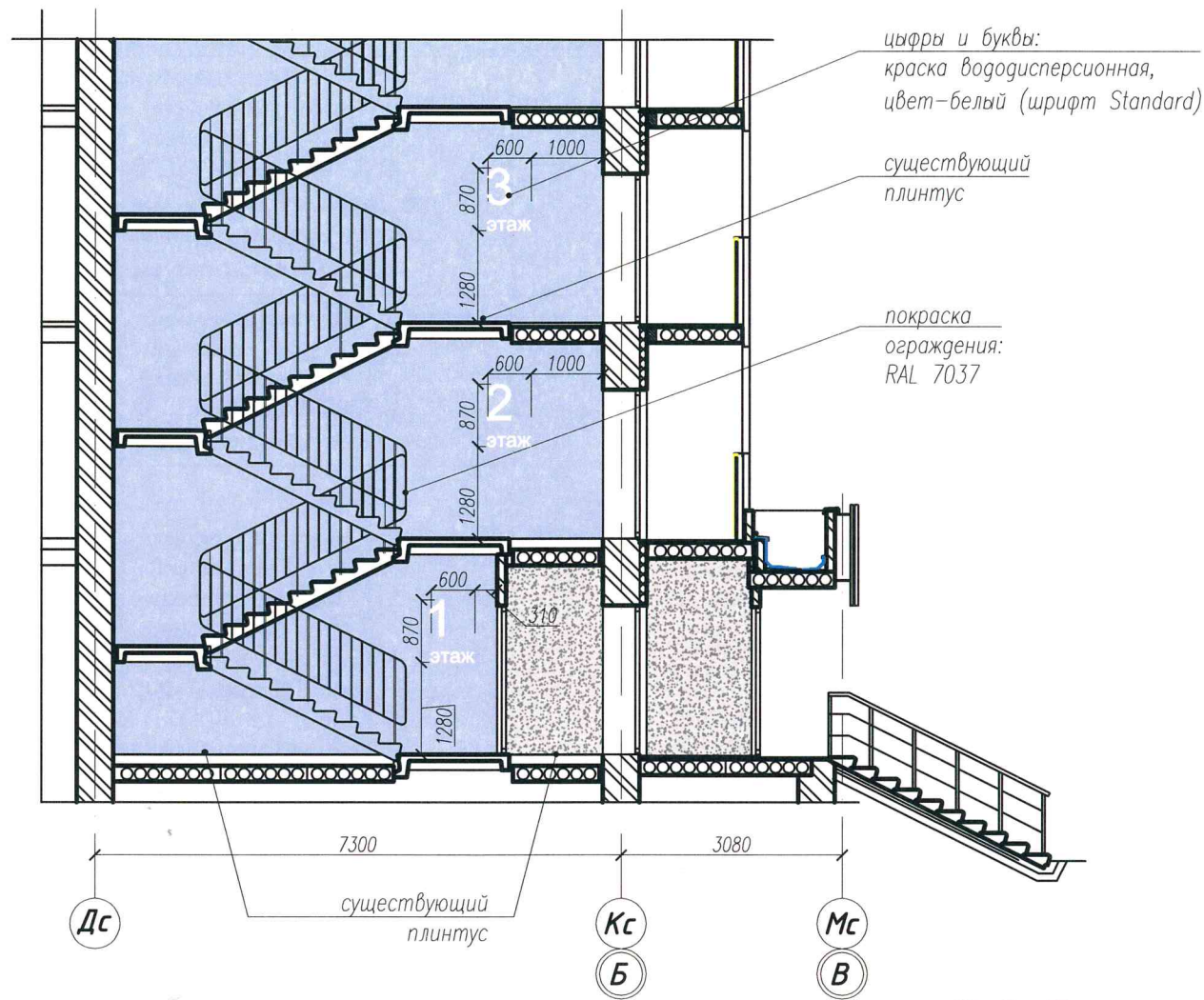

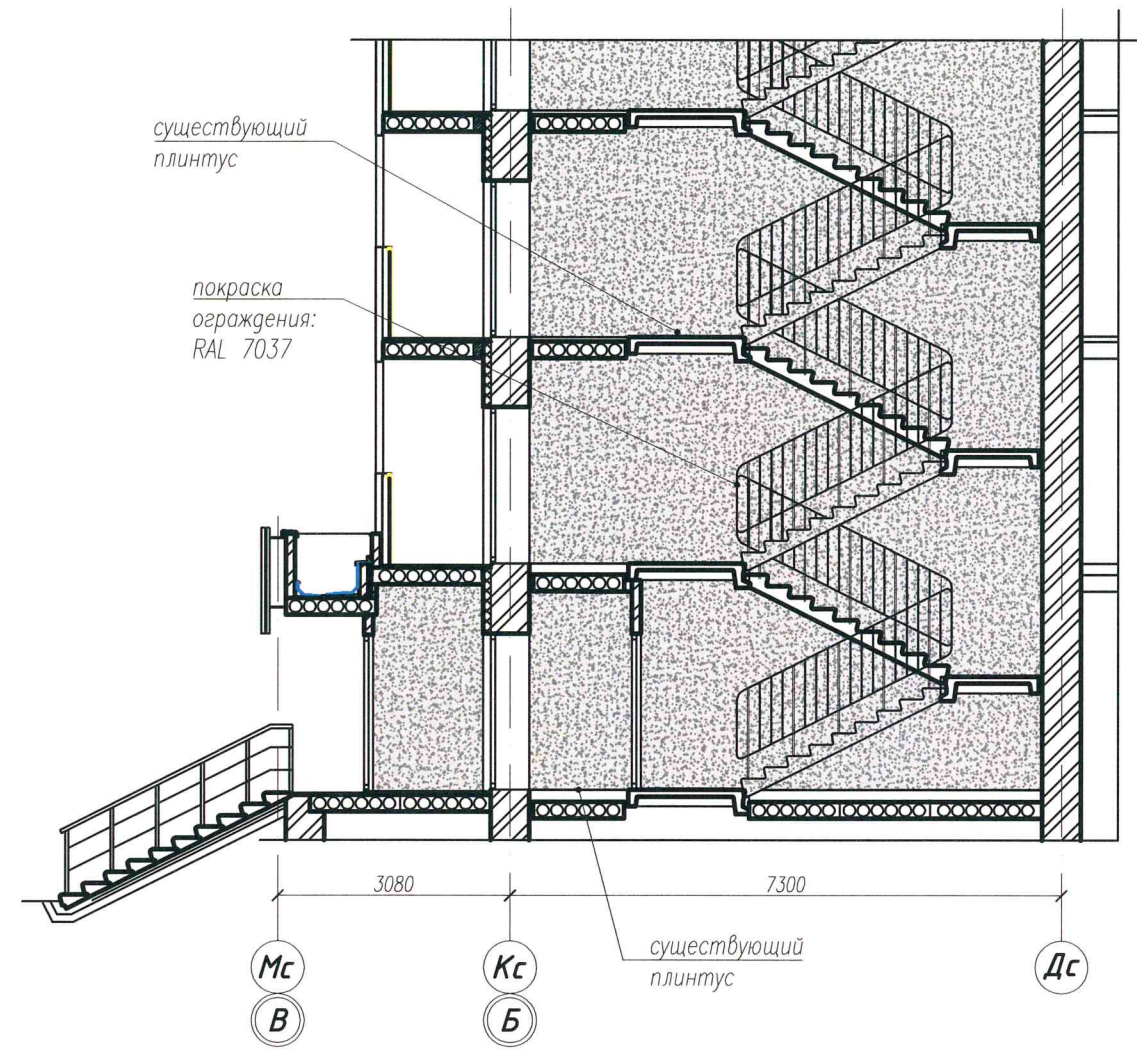

Вид 12.

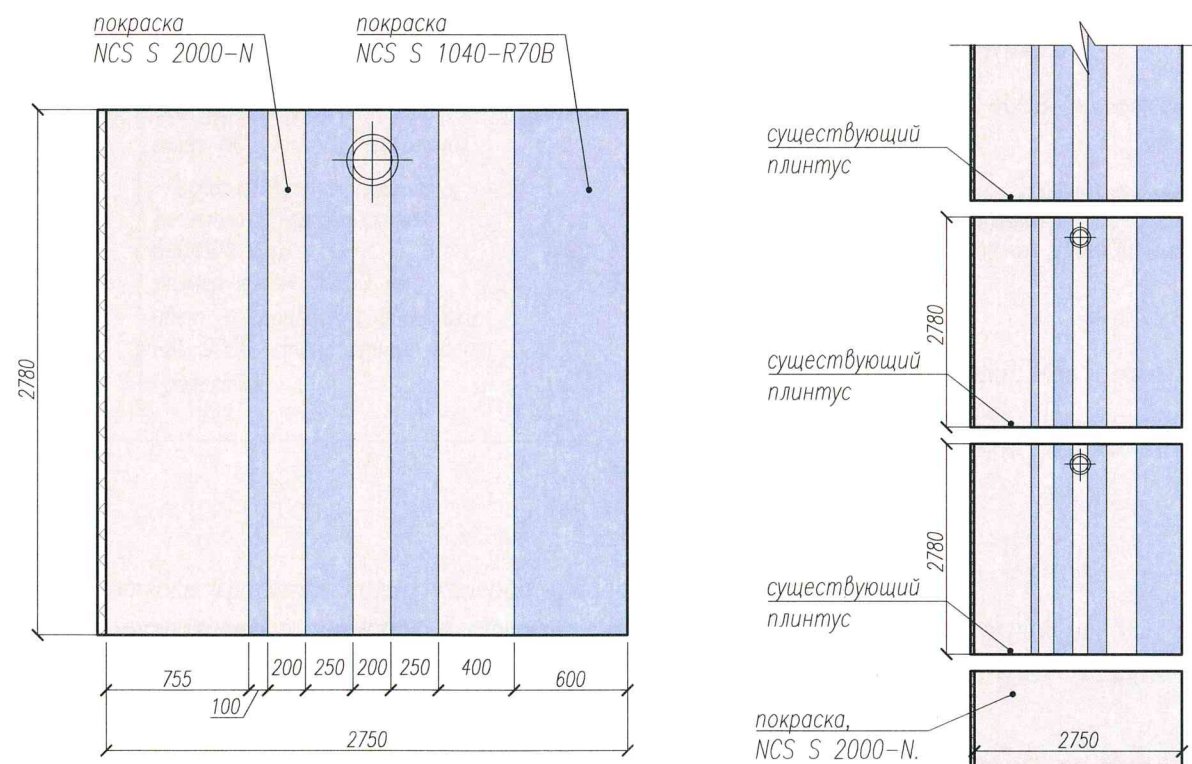

Вид 13.



УСЛОВНЫЕ ОБОЗНАЧЕНИЯ:

-  - покраска, колер: NCS S 2000-N.
-  - декоративная штукатурка, колер: NCS S 2000-N.
-  - покраска, колер: NCS S 1040-R70B (светлый фиолетовый).

						323/1812-2018-1-ДП				
						Многоквартирный жилой дом N 2(стр.) со встроенно-пристроенными нежилыми помещениями по ул.Пушкина в г. Пензе (1-я очередь строительства микр. "Райки")				
Изм	Кол.	Лист	№ док.	Подп.	Дата	Блок-секция N 1		Стадия	Лист	Листов
Разраб.		Каткова		<i>[Signature]</i>		Р		Р	15	18
ГАП		Мазявкина		<i>[Signature]</i>		Развертки стен по лестничной клетке. Вид 11, Вид 12, Вид 13.		ООО ПКФ "Термодом"		
Проверил		Мазявкина		<i>[Signature]</i>						
Н.контр.		Фатуева		<i>[Signature]</i>						